

Type: **R 355 G.3DI**

Réf.: **F02-35502**

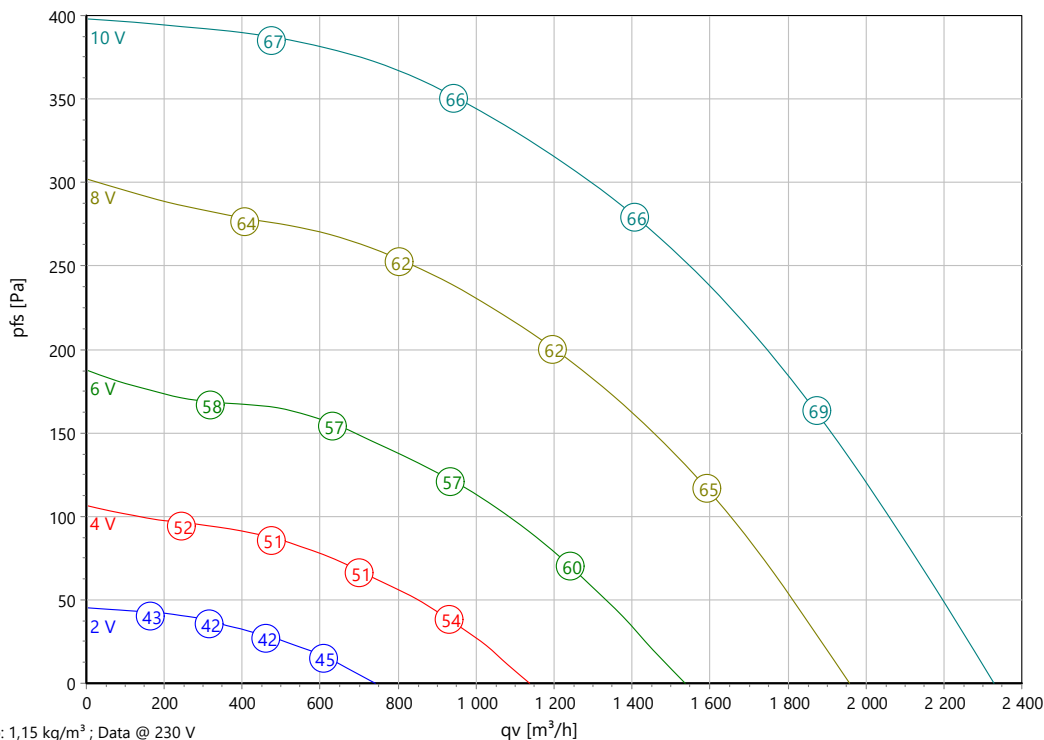

**Courbe caractéristique:**



p: 1,15 kg/m³ ; Data @ 230 V

**Données ErP:**

	(EU) Nr. 1253/2014	(Lot6)
q <sub>v</sub>	1391	m³/h
p <sub>fs</sub>	296	Pa
η <sub>ed,fs</sub>	48,1	%
P <sub>ed</sub>	0,24	kW
n	1805	tr/min
N	57	
v	3,90	m/s
η <sub>ed,fs</sub> Lot11	62,6	%

**Données nominales:**

U [V]	f [Hz]	Data @ [V]	P <sub>ed</sub> [kW]	I <sub>N</sub> [A]	n <sub>N</sub> [tr/min]	t <sub>R</sub> [°C]	k <sub>10</sub> [m²s/h]	I <sub>A</sub> / I <sub>N</sub>	IP	m [kg]
1~200-277	50/60	230	0,24	1,08	1800	-25 .. +50	-	-	IP 54	11,3

**Données acoustique:**

Fréquence	Σ	63Hz	125Hz	250Hz	500Hz	1kHz	2kHz	4kHz	8kHz	Distance	1 m	4 m
LwA(D,in) [dB(A)]	1	-28	-15	-5	-5	-4	-9	-15	-23	LpA(D,in) [dB(A)]	-6	-16
LwA(D,out) [dB(A)]		-28	-16	-10	-7	-5	-6	-10	-21	LpA(D,out) [dB(A)]	-7	-17
LwA(D,cas) [dB(A)]	-16	-39	-29	-22	-22	-21	-26	-32	-40	LpA(D,cas) [dB(A)]	-23	-33

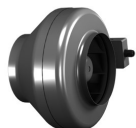

Type: **R 355 G.3DI**  
Réf.: F02-35502



Réf.	Nom	Quantité
F02-35502	R 355 G.3DI - EC-ventilateur tubulaire - 230V, 50/60Hz	1



Type: **R 355 G.3DI**  
Réf.: F02-35502

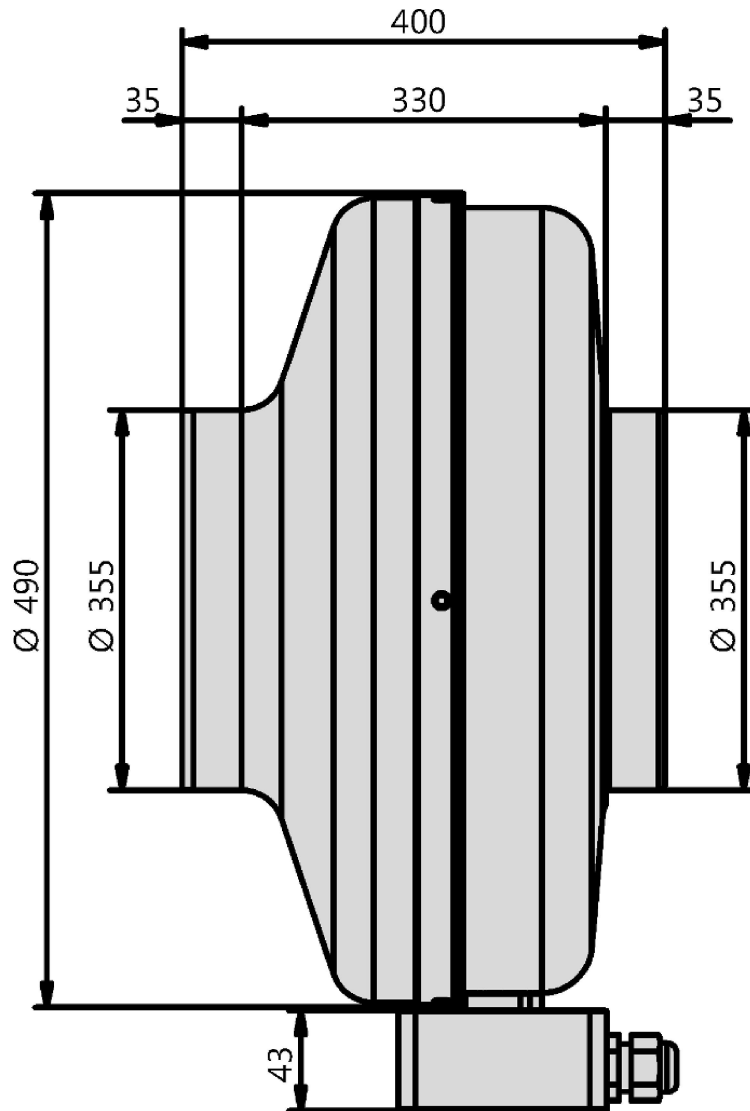



Type: **R 355 G.3DI**  
 Réf.: F02-35502

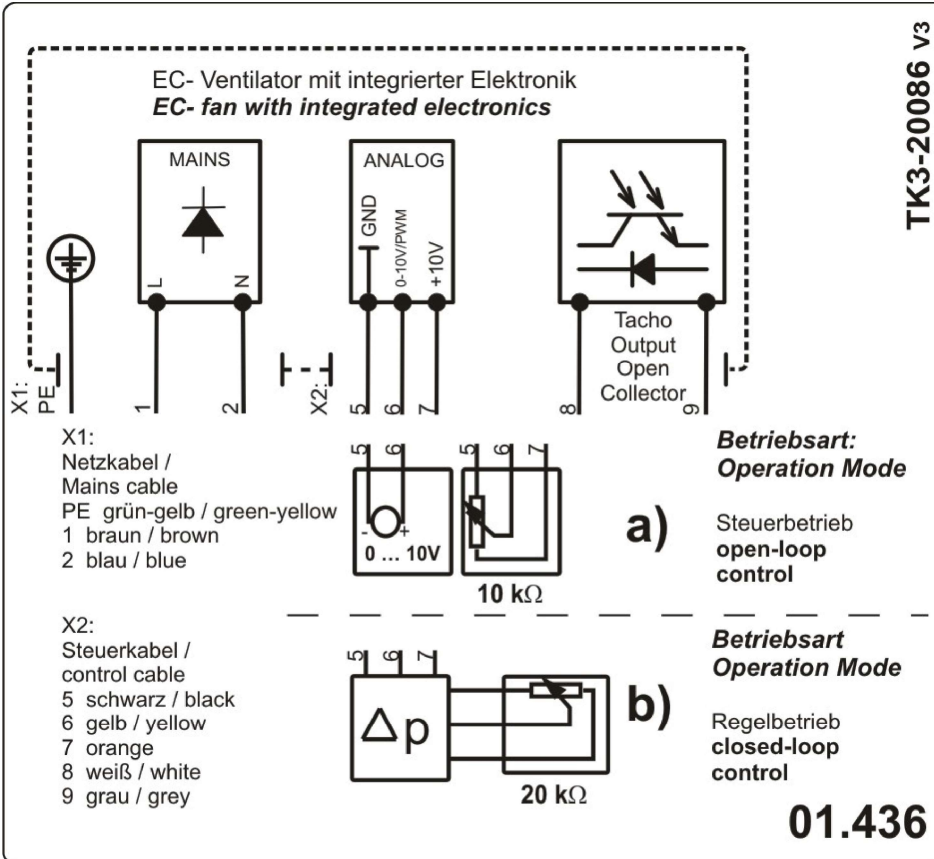



Type: **R 355 G.3DI**  
 Réf.: F02-35502



**Rendement stat.**

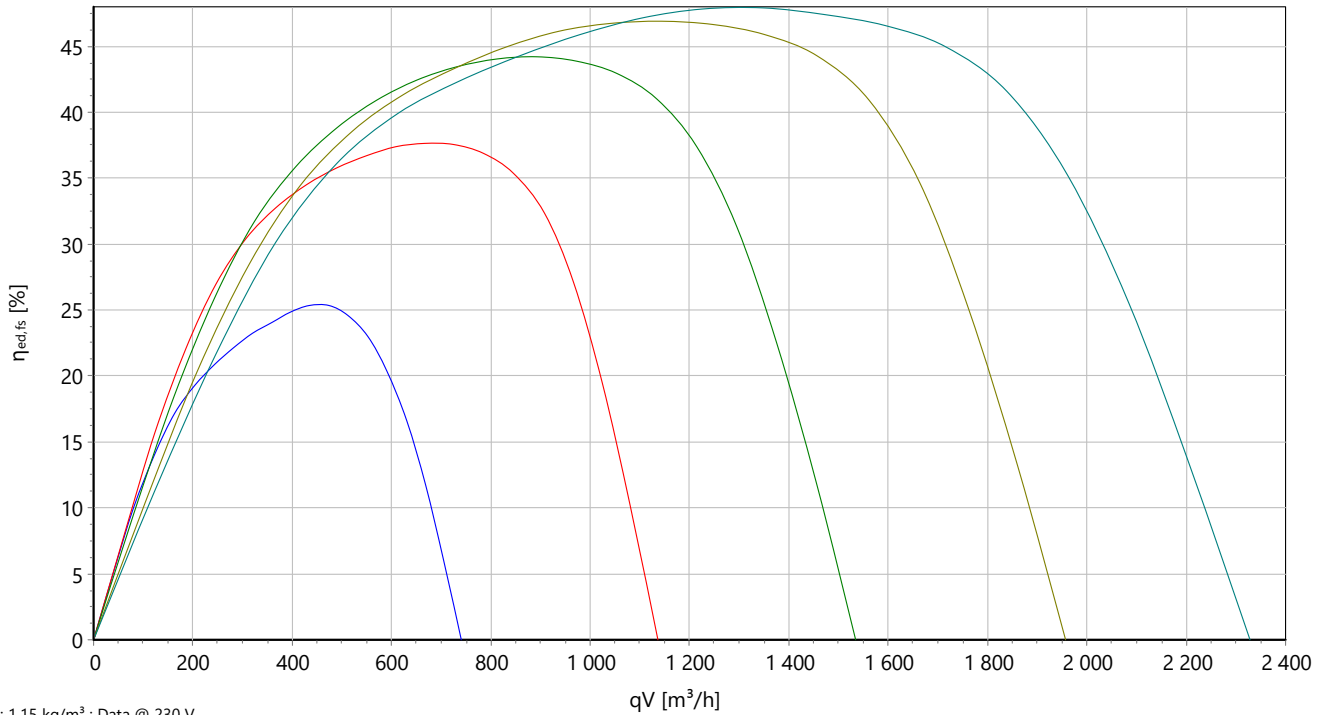

**Puissance abs.**

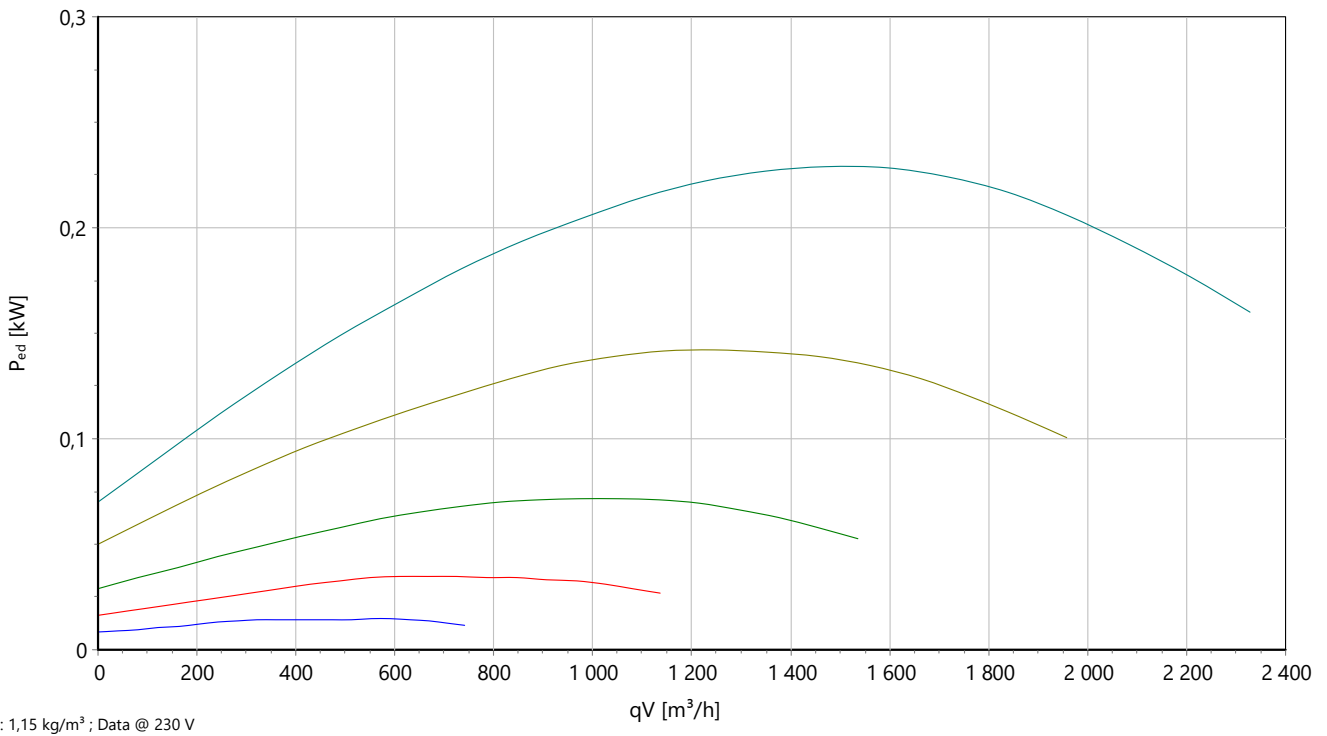



Type: **R 355 G.3DI**  
 Réf.: F02-35502



**P acoustique**

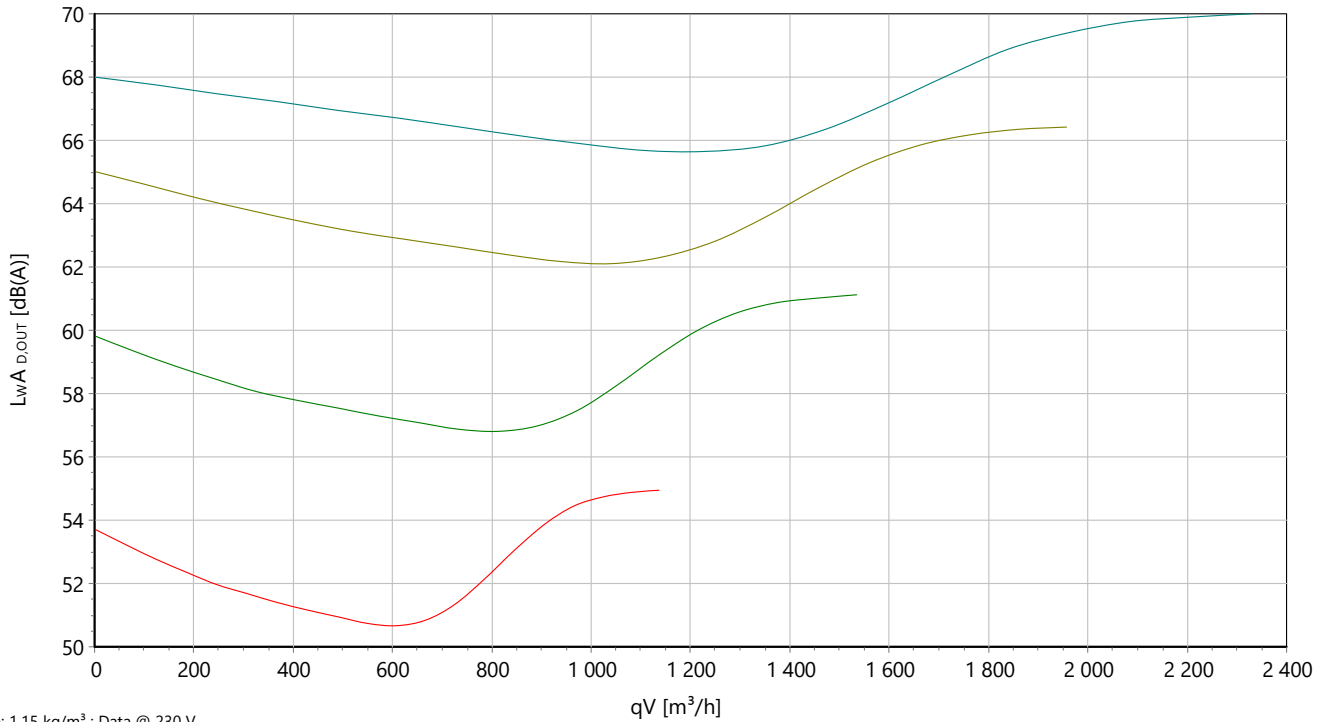

### Ventilateur tubulaire

Avec boîtier en acier pour un montage direct dans un système tubulaire

Le boîtier est fabriqué en tôle d'acier galvanisé avec des raccords de conduits adaptés aux tuyaux normalisés (côté aspiration et côté pression). Montage avec arbre moteur horizontal ou vertical. Rad\_Ecofit\_PP\_V0 Moteur à induit extérieur EC économique en énergie. Stockage fermé des deux côtés sans entretien avec lubrification à long terme. Moteur peint en noir et/ou galvanisé. Câble pour câble de commande et alimentation Vitesse de rotation 100 % contrôlable avec protection moteur intégrée. Utilisation dans tous les réseaux d'énergie classiques. Unité mototurbine correspondant à la catégorie de qualité G2.5 selon DIN ISO 21940-11 à équilibrage statique et dynamique. Le raccordement électrique est effectué à l'aide du boîtier de raccordement monté sur le boîtier. La régulation du débit d'air est possible en continu via un signal 0-10 V (accessoires).

Le ventilateur remplit la directive relative aux machines, CEM, ERP et nasse tension requises pour le respect de la déclaration d'incorporation et de conformité ainsi que le marquage CE.

### Données nominales :

Tension  
1~200-277 V  
Fréquence  
50/60 Hz  
Puissance absorbée  
0,24 kW  
Consommation de courant  
1,08 A  
Vitesse de rotation  
1800 tr/min  
Temp. du fluide  
50 °C  
Type de protection  
IP 54  
Poids  
11,3 kg  
Dimensions  
400 mm / 490 mm / 490 mm

### Contact :

Rosenberg Ventilatoren GmbH  
Maybachstraße 1  
D - 74653 Künzelsau - Gaisbach  
www.rosenberg-gmbh.com

### Type :

R 355 G.3DI

### Référence :

F02-35502

## R...G - Ventilateurs à conduit EC

En version acier

- Utilisable dans toutes les positions de montage
- Pour raccord de conduit rond
- Boîtier en tôle d'acier galvanisé
- Raccordement électrique facile grâce au bornier extérieur
- Moteur à induit extérieur EC économique en énergie
- Contrôle continu (signal 0-10 V)

### Description :

Une solution technique pertinente et optimale associe les avantages du ventilateur axial - circulation droite et montage facile - avec une meilleure stabilité à la pression, un faible niveau acoustique et un rendement optimal du ventilateur radial. Les ventilateurs peuvent être montés dans toutes les positions. La vaste gamme de ventilateurs à conduit offre la solution optimale pour tous les cas d'application.

### Domaines d'application :

Garages / bureaux / bars / immeubles / hôtels / bâtiments industriels / caves / garderies / cinémas / hangars / maisons de repos / écoles / salles de sport / supermarchés / ateliers / parkings / commerces individuels / centres de fitness / bâtiments d'habitation

Les variantes R...G se distinguent par des débits élevés avec une pression différentielle moyenne. Une vaste gamme d'accessoires pour le montage des conduits pour les exigences élevées complète parfaitement le profil des ventilateurs à conduit.

### Classification des gammes de ventilateurs :

**NWLA** = Installations de ventilation hors habitation (**N**icht **W**ohnraum **L**üftungs **A**nlagen)

**ELA** = installations de systèmes de ventilation (**E**inrichtungs **L**üftungs **A**nlagen)

### Boîtier :

#### Version acier R...G

Le boîtier est composé de tôle d'acier galvanisé et comporte des tubulures de raccordement adaptées aux conduits normalisés côté aspiration et côté pression.

### Turbines :

Les deux types de turbines sont équilibrés de façon dynamique et statique selon la catégorie de qualité G2.5/G6.3 DIN ISO 21940-11 sur deux niveaux.

#### Série R...G

Des turbines courbées vers l'arrière en plastique sont utilisées.

### Moteurs :

Des moteurs à induit externe EC selon DIN EN 60034-5 avec protection contre l'humidité, à roulements à billes et avec un contact thermique intégré pour la protection moteur sont utilisés.

Les moteurs EC utilisés se caractérisent par un très haut degré d'efficacité, même avec une charge partielle, ainsi que par un comportement de contrôle et de régulation optimal. Ils sont faciles à raccorder, préconfigurés de façon individuelle, compacts et présentent une grande densité de puissance. La mise en œuvre de fonctions supplémentaires (comme la régulation du débit et de la pression) est possible. Les moteurs EC sont à vitesse 100 % réglable en continu et disposent d'une protection moteur intégrée.

### Informations sur la protection moteur

Les fonctions suivantes sont surveillées :

- Température de l'électronique
- Température du moteur
- Position du rotor erreur de détection
- Sous-tension secteur
- Défaillance de phase

Si l'une des erreurs mentionnées survient, le moteur est désactivé automatiquement (électroniquement, pas de séparation de potentiel) et le relais de notification de défaut est commuté. Le redémarrage du ventilateur est possible en désactivant la tension secteur pendant min. 30 secondes.

### Raccordement électrique :

Le raccordement électrique est effectué à l'aide d'un boîtier de raccordement monté sur le boîtier.

### Montage :

Pour le montage, des tubes agrafés rigides (Spiro), des tuyaux en aluminium ou en plastique flexibles sont utilisés selon le diamètre normalisé. Les ventilateurs à conduit sont utilisables dans toutes les positions de montage. En cas d'utilisation sur plusieurs étages d'un bâtiment, les dispositions locales relatives à la prévention des incendies doivent être respectées.

### Régulation du débit d'air :

Vous trouverez plus d'informations dans les accessoires de régulation.

### Commande continue (mode de commande) :

Par ex. via un potentiomètre à signal 0-10 V

### Régulation continue (mode de régulation) :

Par ex. via un capteur de température ambiante 0-10 V

### Contenu de la livraison :

- Ventilateur à conduit EC (R...G)
- Manuel

## INFORMATIONS IMPORTANTES :

### Caractéristiques aérauliques :

Les caractéristiques aérauliques des ventilateurs sont mesurées selon la norme DIN EN ISO 5801 sur une chambre d'essai à l'aspiration suivant la catégorie d'installation D. Les courbes indiquent le tracé de la pression en fonction du débit-volume.

### Bruits :

Dans les caractéristiques de puissance de ventilation, le niveau de puissance acoustique du soufflage libre évalué A **LWA(out)** est indiqué (chiffres encadrés). Le **niveau de puissance acoustique de l'aspiration libre** évalué A **LWA(in)** et le **niveau de puissance acoustique du rayonnement du boîtier LWA(cas)** selon DIN 45 635, partie 38 ou ISO 13347-3 et ISO 3744/3745 sont calculés comme suit :

**R 160 G.3BK : LWA(in) = LWA(out) + 1 dB**

**LWA(cas) = LWA(out) - 15 dB**

**R 200 G.3BK : LWA(in) = LWA(out) + 2 dB**

**LWA(cas) = LWA(out) - 17 dB**

**R 250 G.3BK : LWA(in) = LWA(out) - 1 dB**

**LWA(cas) = LWA(out) - 17 dB**

**R 315 G.3DE : LWA(in) = LWA(out) - 1 dB**

**LWA(cas) = LWA(out) - 12 dB**

**R 355 G.3DE : LWA(in) = LWA(out) - 1 dB**

**LWA(cas) = LWA(out) - 12 dB**

Le niveau de puissance acoustique évalué A  $L_{pA}$  à une distance de 1 m est obtenu approximativement en retirant 7 dB(A) du niveau de puissance acoustique A. Il faut noter que les réflexions et les caractéristiques ambiantes, ainsi que les fréquences propres influencent le niveau de pression acoustique. Le niveau de puissance acoustique en octaves  $L_{WArel}$  pour les fréquences moyennes en octaves est spécifié dans les tableaux directement associés des différents types de ventilateurs.

### Information ErP :

Les ventilateurs Rosenberg ont un rapport de pression spécifique < 1,05 (pressions < 5000 Pa).

### Durée de vie :

La durée de vie optimale des produits Rosenberg est assurée en respectant les consignes de maintenance dans le manuel

d'utilisation spécifique au produit.

**Recyclage et mise au rebut :**

Pour le recyclage et la mise au rebut des produits Rosenberg, les exigences et dispositions régionales applicables localement doivent être respectées.

---