

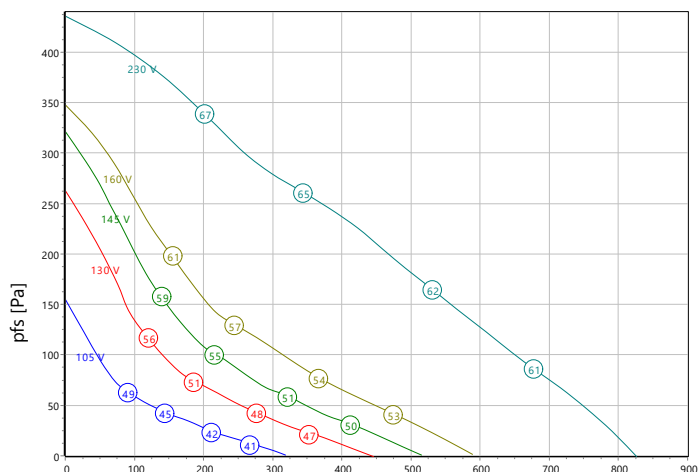

Type: **R 150 L.3CA**
 Boîtier en acier
 Réf.: F00-15001



Courbe caractéristique:



Données ErP:

(EU) Nr. 1253/2014	(Lot6)	
q _v	407	m ³ /h
p _{fs}	222	Pa
η _{fs}	27,2	%
P _e	0,092	kW
n	2393	tr/min
N	42	
v	6,42	m/s

ρ: 1,21 kg/m³

q_v [m³/h]

Données nominales:

U [V]	f [Hz]	C [μF]	P _e [kW]	I _N [A]	n _N [tr/min]	t _R [°C]	k ₁₀ [m ² /h]	I _A / I _N	IP	m [kg]
1~230	50	2	0,095	0,42	2370	-20 .. +70	-	1,2	IP 44	3,1

Données acoustique:

Fréquence	Σ	63Hz	125Hz	250Hz	500Hz	1kHz	2kHz	4kHz	8kHz	Distance	1 m	4 m
L _w A(D,in) [dB(A)]	1	-43	-23	-10	-6	-4	-5	-8	-16	L _p A(D,in) [dB(A)]	-6	-16
L _w A(D,out) [dB(A)]		-41	-20	-9	-7	-6	-6	-9	-15	L _p A(D,out) [dB(A)]	-7	-17
L _w A(D,cas) [dB(A)]	-14	-47	-27	-26	-20	-19	-20	-26	-34	L _p A(D,cas) [dB(A)]	-21	-31



Type: **R 150 L.3CA**

Boîtier en acier

Réf.: F00-15001

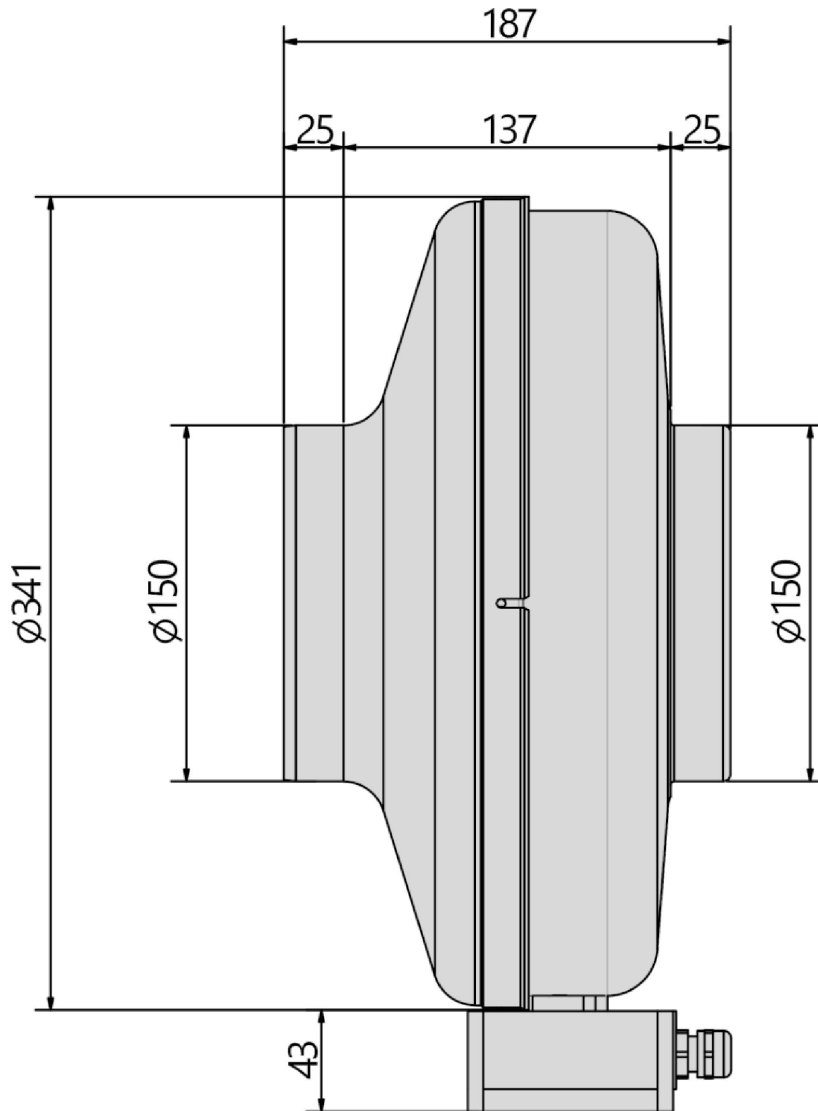



Type: **R 150 L.3CA**
 Boîtier en acier
 Réf.: F00-15001



Einphasenwechselstrommotor mit Betriebskondensator und Thermostatschalter.
 Thermostatschalter intern mit der Wicklung in Reihe geschaltet.

Single phase A.C. motor with operating capacitor and thermostatic switch.
Thermostatic switch internal wired in series with windings.

Moteur monophasé avec condensateur permanent et interrupteur
thermostatique en série avec le bobinage en cas de branchement

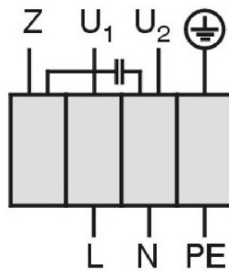

U₁ blau / blue / bleu
 U₂ schwarz / black / noir
 Z braun / brown / brun
 PE gelb-grün
 yellow-green
 jaun-vert

TK3-20005

01.009



Type: **R 150 L.3CA**

Boîtier en acier

Réf.: F00-15001



Rendement stat.

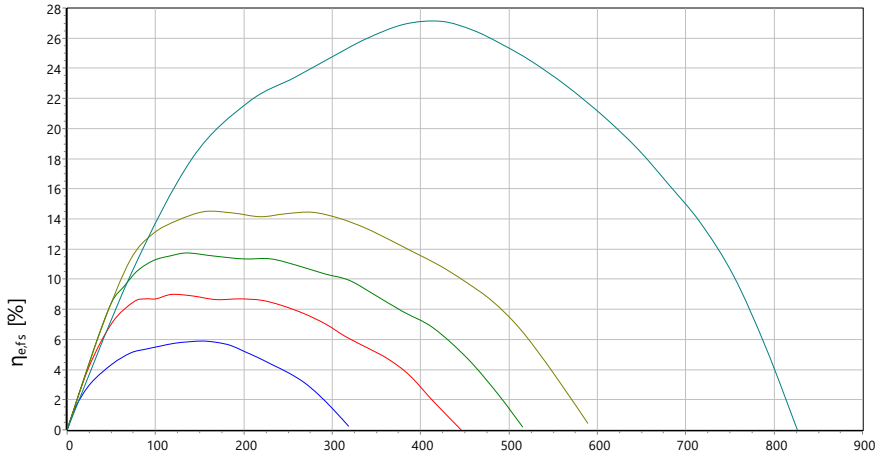

$\rho: 1,21 \text{ kg/m}^3$

$qV \text{ [m}^3\text{/h]}$

Puissance abs.

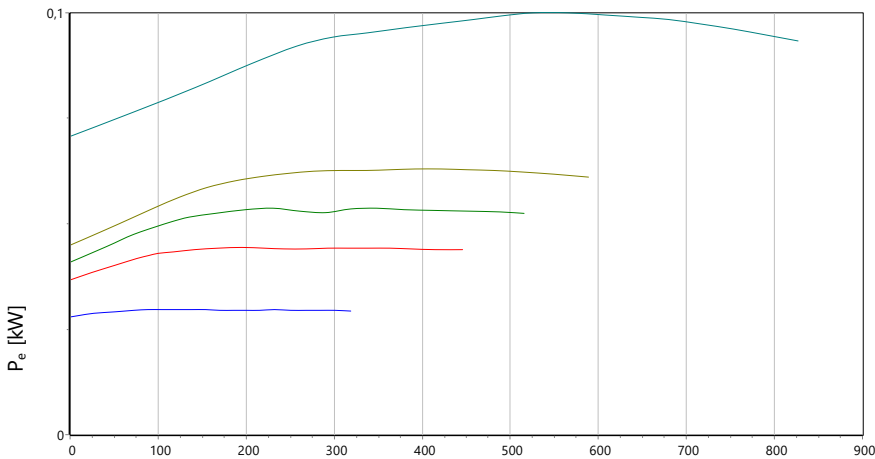

$\rho: 1,21 \text{ kg/m}^3$

$qV \text{ [m}^3\text{/h]}$



Type: **R 150 L.3CA**

Boîtier en acier

Réf.: F00-15001



P acoustique

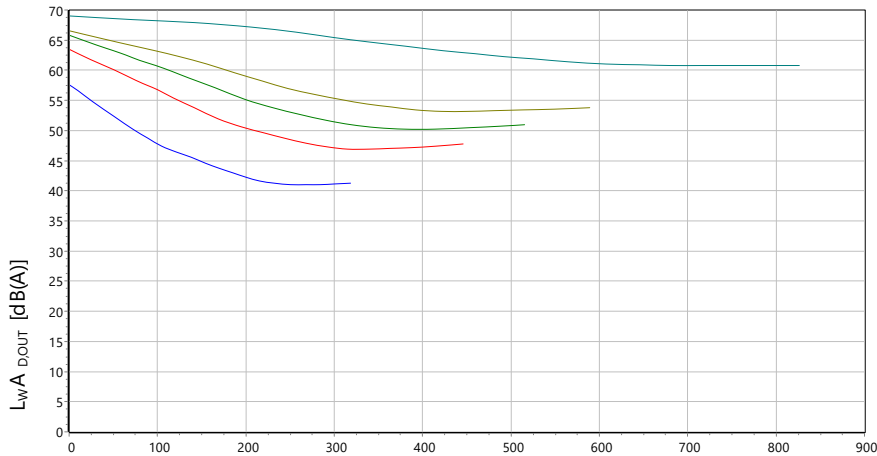

$\rho: 1,21 \text{ kg/m}^3$

qV [m³/h]

Vitesse de rotation

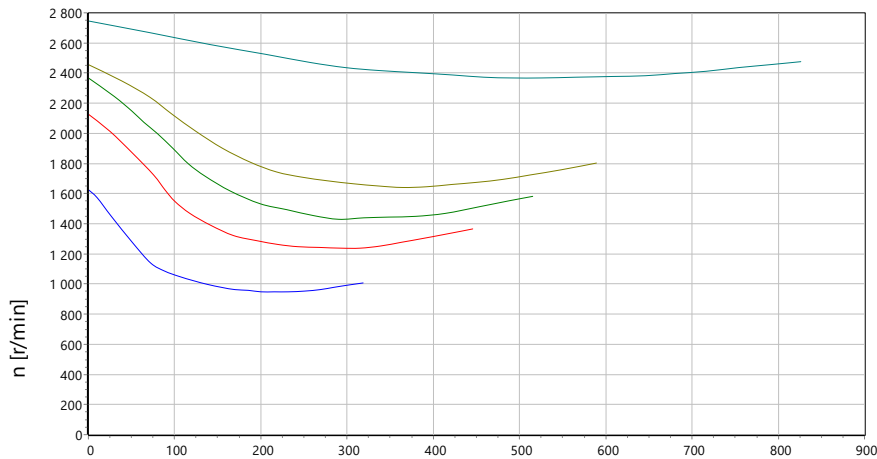

$\rho: 1,21 \text{ kg/m}^3$

qV [m³/h]



Type: **R 150 L.3CA**
 Boîtier en acier
 Réf.: F00-15001



Courant

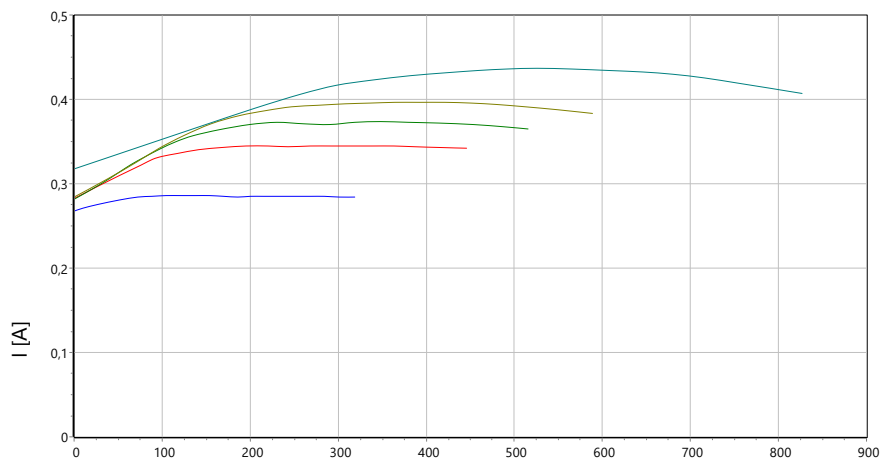

$\rho: 1,21 \text{ kg/m}^3$

qV [m³/h]

Ventilateur tubulaire

Avec boîtier en acier pour un montage direct dans un système tubulaire

Le boîtier est fabriqué en tôle d'acier galvanisé avec des raccords de conduits adaptés aux tuyaux normalisés (côté aspiration et côté pression). Montage avec arbre moteur horizontal ou vertical. Turbine en polypropylène (PP) UL94 V -0 avec des pelles courbées vers l'arrière. Moteur à courant alternatif monophasé à entraînement direct avec imperméabilisation de protection contre l'humidité. La protection moteur est assurée par les contacts thermiques intégrés dans l'enroulement et commutés en série. Roulement sans entretien, fermé des deux côtés, avec lubrification longue durée. Unité mototurbine correspondant à la catégorie de qualité G2.5 selon DIN ISO 21940 -11 à équilibrage statique et dynamique. Le raccordement électrique est effectué à l'aide du boîtier de raccordement monté sur le boîtier. La régulation du débit d'air est possible en continu à l'aide d'un régulateur de vitesse électronique ou à l'aide d'un appareil de commande à transformateur à 5 niveaux (accessoires).

Le ventilateur remplit la directive relative aux machines, CEM, ERP et nasse tension requises pour le respect de la déclaration d'incorporation et de conformité ainsi que le marquage CE.

Données nominales :

Tension

1~230 V

Fréquence

50 Hz

Puissance absorbée

0,095 kW

Consommation de courant

0,42 A

Vitesse de rotation

2370 r/min

Temp. du fluide

70 °C

Type de protection

IP 44

Poids

3,1 kg

Dimensions

187 mm / 341 mm / 341 mm

Contact :

Rosenberg France

10 Avenue de la ZAC de Chassagne 10

F - 69330 Ternay

www.rosenberg-france.fr

Type :

R 150 L.3CA

Référence :

F00-15001