

Type: **UNOR 50-355-G.4EA**

Mode commande, 0-10 Volts

Réf.: F15-35504



**Courbe caractéristique:**

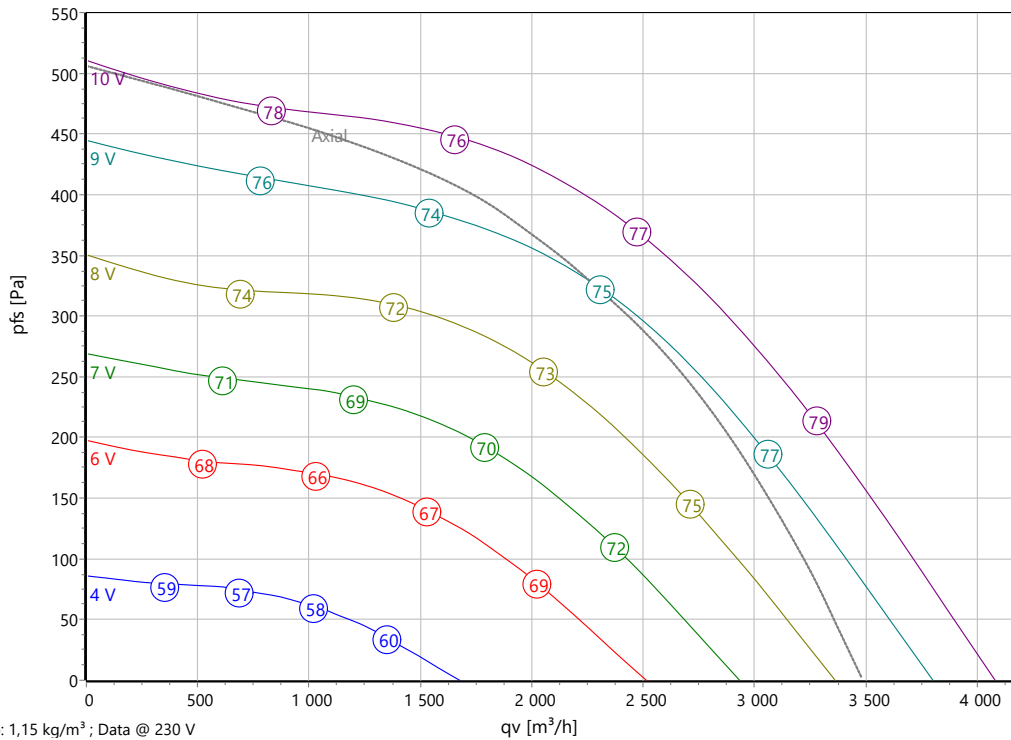

$\rho: 1,15 \text{ kg/m}^3$ ; Data @ 230 V

**Données ErP:**

	(EU) Nr. 1253/2014	(Lot6)
q <sub>v</sub>	2339	m <sup>3</sup> /h
p <sub>fs</sub>	389	Pa
η <sub>fs</sub>	54,5	%
P <sub>ed</sub>	0,46	kW
n	1715	tr/min
N	59	
v	1,60	m/s
η <sub>fs</sub> Lot11	58,8	%

**Données nominales:**

U [V]	f [Hz]	Data @ [V]	P <sub>ed</sub> [kW]	I <sub>N</sub> [A]	n <sub>N</sub> [tr/min]	t <sub>R</sub> [°C]	k <sub>10</sub> [m <sup>2</sup> /h]	Catégorie	IP	m [kg]
1~200-277	50/60	230	0,46	2,04	1715	-25 .. +40	113	IE4	IP 54	33

**Données acoustique:**

Fréquence	Σ	63Hz	125Hz	250Hz	500Hz	1kHz	2kHz	4kHz	8kHz	Distance	1 m	4 m
LwA(A,in) [dB(A)]	-7	-42	-28	-15	-11	-14	-15	-19	-25	LpA(A,in) [dB(A)]	-14	-24
LwA(A,out) [dB(A)]		-34	-20	-5	-4	-7	-12	-19	-24	LpA(A,out) [dB(A)]	-7	-17
LwA(D,cas) [dB(A)]	-20	-36	-26	-22	-32	-37	-43	-53	-57	LpA(D,cas) [dB(A)]	-27	-37

Caractéristique du débit d'air avec un flux radial

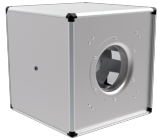

Type: **UNOR 50-355-G.4EA**

Mode commande, 0-10 Volts

Réf.: F15-35504

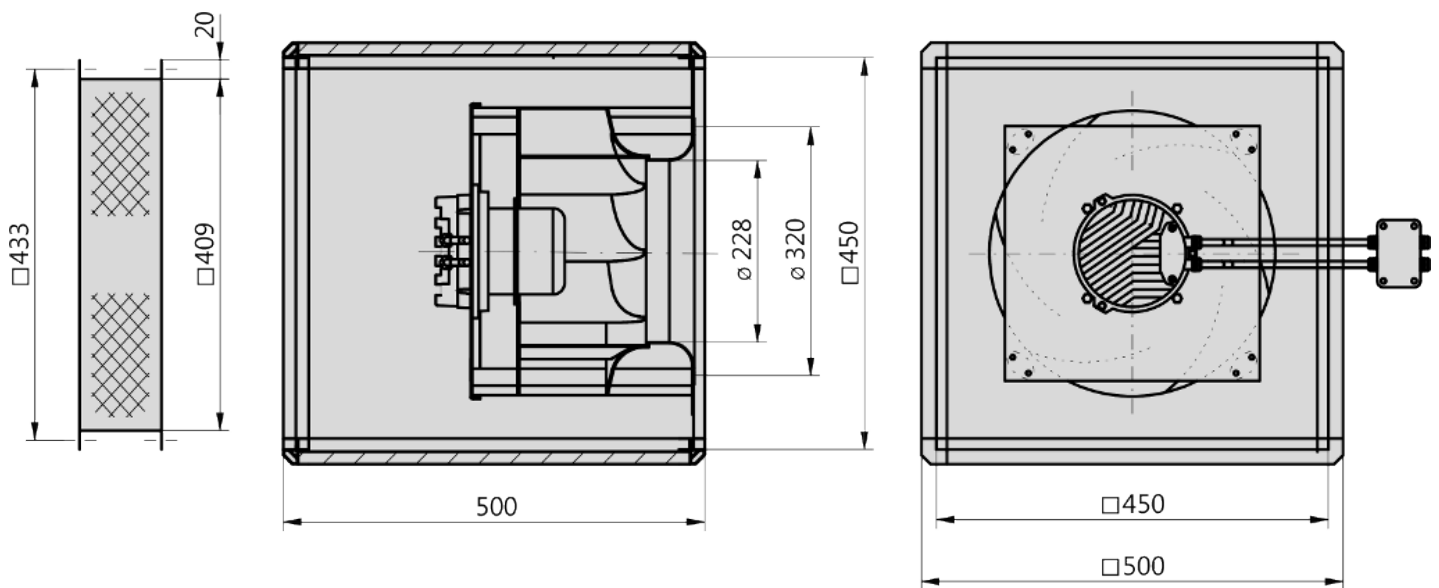

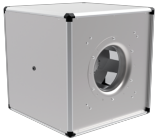

Type: **UNOR 50-355-G.4EA**

Mode commande, 0-10 Volts

Réf.: F15-35504

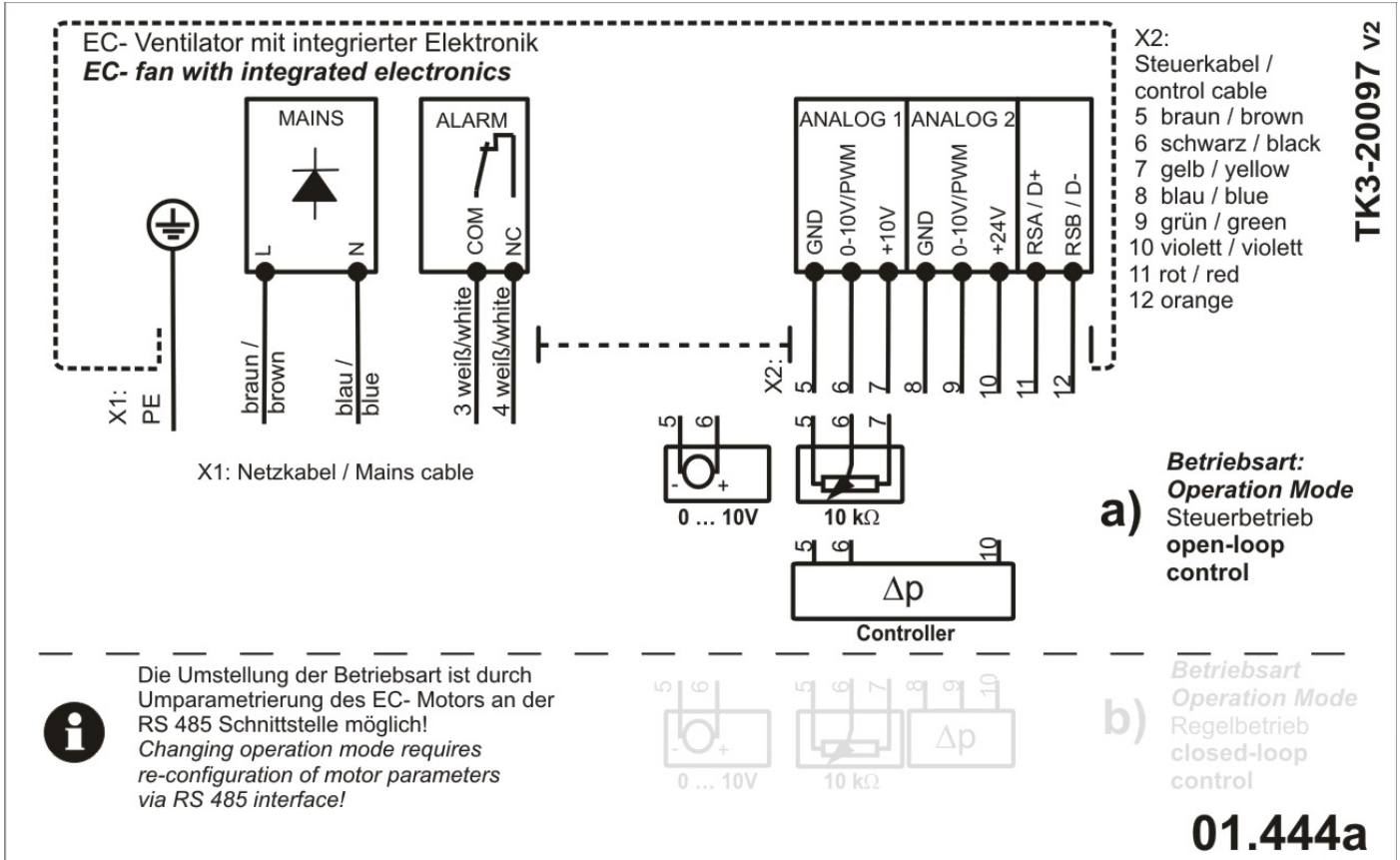

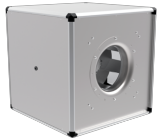

Type: **UNOR 50-355-G.4EA**  
 Mode commande, 0-10 Volts  
 Réf.: F15-35504



**Rendement stat.**

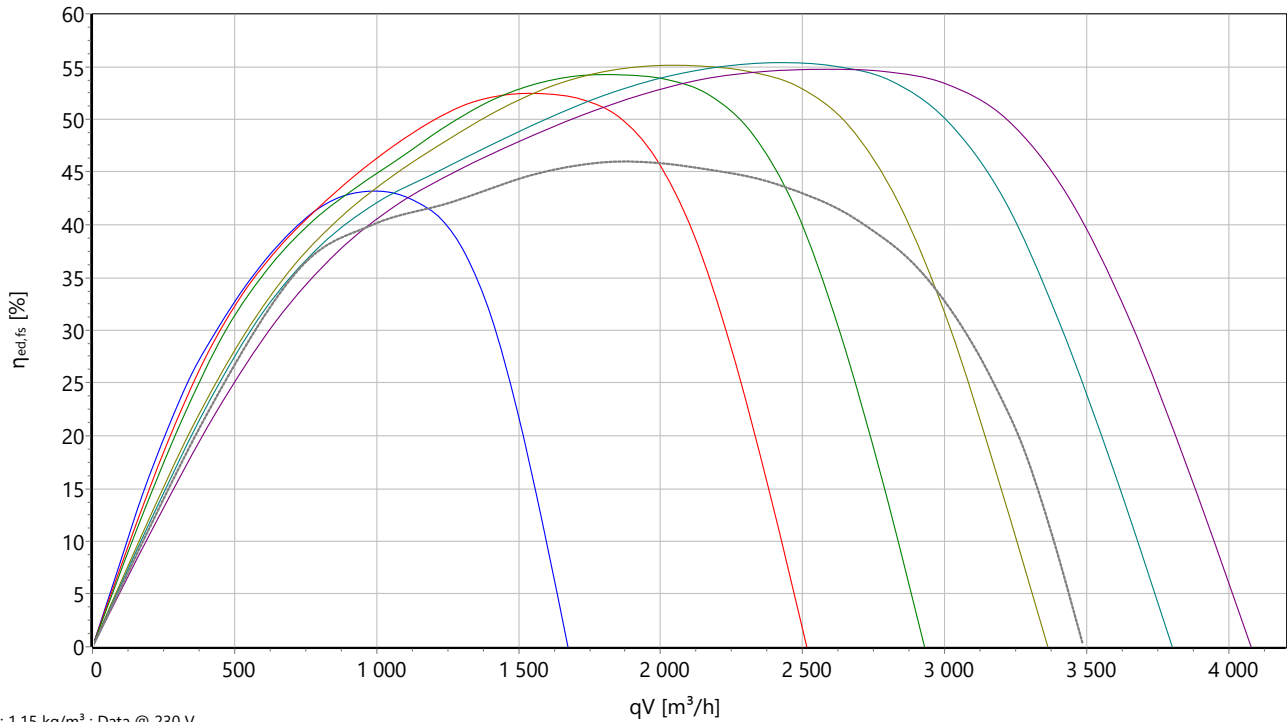

$\rho$ : 1,15  $kg/m^3$ ; Data @ 230 V

**Puissance abs.**

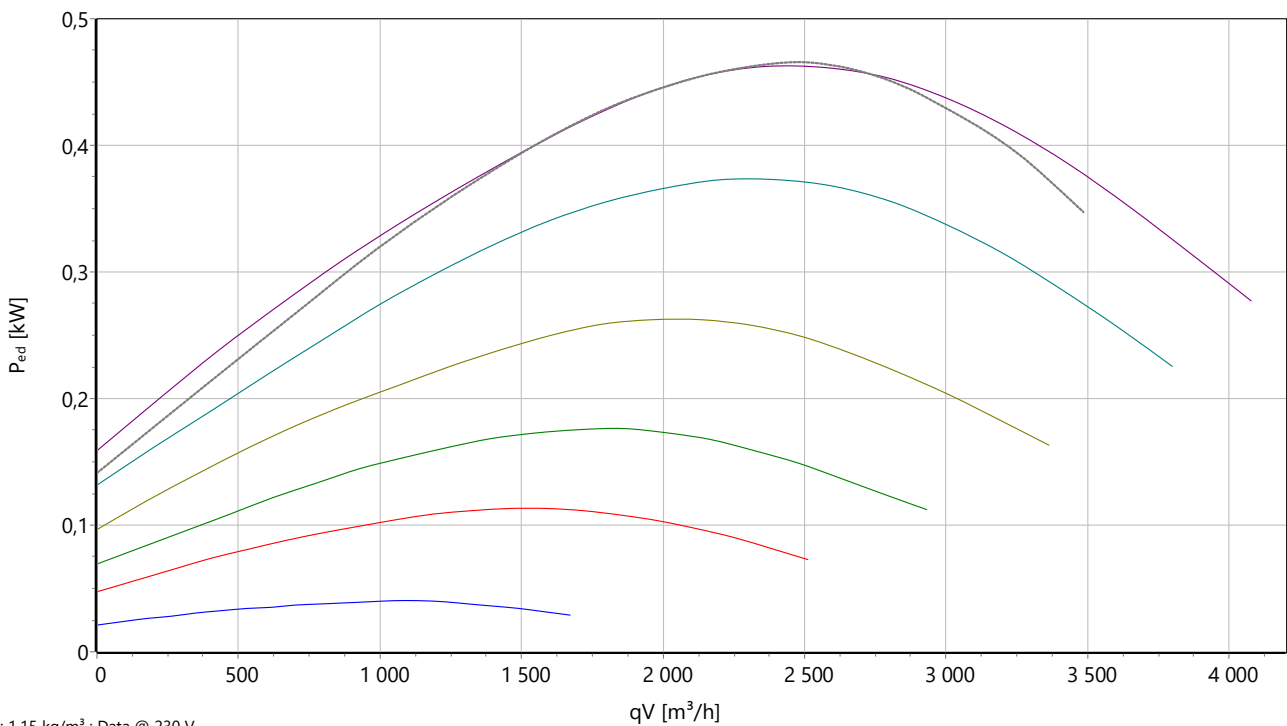

$\rho$ : 1,15  $kg/m^3$ ; Data @ 230 V

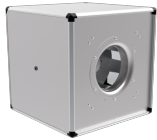

Type: **UNOR 50-355-G.4EA**  
 Mode commande, 0-10 Volts  
 Réf.: F15-35504



**P acoustique**

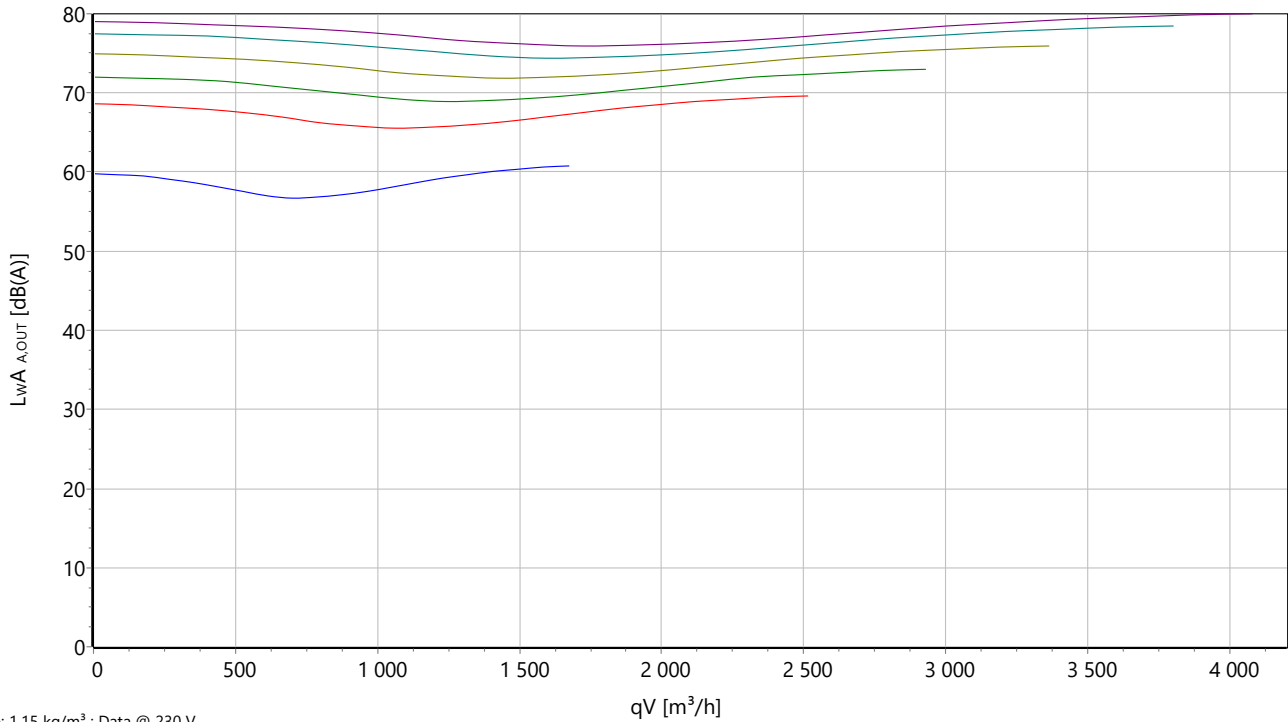

$\rho: 1,15 \text{ kg/m}^3$  ; Data @ 230 V

### Unobox

Ventilateur boîtier avec un sens de soufflage flexible

Boîtier en profilés d'aluminium creux à deux chambres spéciaux et angles en plastique avec un joint de profil en Perbunan intégré dans le profil et durable. Panneaux latéraux à double paroi en tôle d'acier galvanisé avec un revêtement intérieur insonorisant et isolant thermique non combustible en tapis de fibres minérales. Par défaut, le boîtier est ouvert du côté aspiration. Les panneaux latéraux mobiles offrent une flexibilité optimale pour le sens de soufflage sur le site d'installation. Épaisseur de paroi 20 mm, niveau de l'isolation thermique  $K=1,25 \text{ W/m}^2\text{K}$ . Pompe de la série E (série Revolution) en polypropylène (PP) noir, stabilisé aux UV et renforcé avec fibres de verre longues avec 7 bandes profilées courbées vers l'arrière et un diffuseur fin à efficacité optimisée sur le pourtour. Design optimisé en termes de bruit, à poids réduit et résistant à la corrosion. Comportement axé sur le débit. Moteur EC à rotor extérieur économique en énergie. Dépasse la classe d'efficacité énergétique IE4. Roulements à billes sans entretien avec lubrification longue durée. Aimants permanents sans terre rare. Moteur peint en noir et/ou en fonte d'aluminium moulé sous pression. Indice de protection IP54. Version monophasée avec câbles pour la commande et l'alimentation ainsi que PFC (Power Factor Correction) actif intégré. Variante triphasée avec boîte à bornes et presse-étoupes résistants à l'environnement extérieur (3x M20x1,5). À 100 % pilotable en vitesse avec protection moteur intégrée et démarrage progressif. Interface ModBus RTU disponible. Contact d'alarme, libre de potentiel et source de tension 24 V intégrée pour accessoires optionnels. Utilisation dans tous les réseaux d'énergie classiques. Commutation silencieuse.

Unité mototurbine correspondant au minimum à la catégorie de qualité G6.3 selon DIN ISO 21940-11 à équilibrage statique et dynamique. Le raccordement électrique est effectué à l'aide du boîtier de raccordement fourni (joint à part). La régulation du débit d'air est possible en continu via un signal 0-10 V (accessoires).

Le ventilateur remplit la directive relative aux machines, CEM, ERP et nasse tension requises pour le respect de la déclaration d'incorporation et de conformité ainsi que le marquage CE.

### Données nominales :

Tension

1~200-277 V

Fréquence

50/60 Hz

Puissance absorbée

0,46 kW

Consommation de courant

2,04 A

Vitesse de rotation

1715 tr/min

Temp. du fluide

40 °C

Type de protection

IP 54

Classe d'efficacité

IE4

Facteur K

113

Poids

33 kg

Dimensions

500 mm / 500 mm / 500 mm

**Contact :**

Rosenberg Ventilatoren GmbH  
Maybachstraße 1  
D - 74653 Künzelsau - Gaisbach  
www.rosenberg-gmbh.com

**Type :**

UNOR 50-355-G.4EA

**Référence :**

F15-35504

## UNOBOX...G - Ventilateur Box EC

Ventilateurs à air entrant ou sortant

- Utilisable dans toutes les positions de montage
- Cadre de boîtier en profil d'aluminium à deux compartiments
- Sens de soufflage flexible grâce aux panneaux amovibles
- Moteur à induit extérieur EC économique en énergie



### Description :

Les Unobox Rosenberg sont conçus pour transporter des débits faibles à moyens. C'est-à-dire partout où de l'air légèrement contaminé doit être aspiré.

### Domaines d'application :

Garages / bureaux / bars / immeubles / hôtels / bâtiments industriels / caves / garderies / cinémas / hangars / maisons de repos / écoles / salles de sport / supermarchés / ateliers / parkings / commerces individuels / centres de fitness / bâtiments d'habitation

### Côté soufflage :

Les Unobox Rosenberg sont livrés avec un soufflage côté frontal (sens d'air axial). Si un autre sens de soufflage est souhaité, cela est possible sans difficulté grâce au remplacement d'une paroi latérale sur le site d'installation.

### Classification des gammes de ventilateurs :

**NWLA** = Installations de ventilation hors habitation (**N**icht **W**ohnraum **L**üftungs **A**nlagen)

**ELA** = installations de systèmes de ventilation (**E**inrichtungs **L**üftungs **A**nlagen)

### Boîtier :

Le boîtier est composé d'un cadre de boîtier à profil creux en aluminium à deux chambres et à angles en plastique, ainsi que de panneaux à double coque de 20 mm d'épaisseur en tôle d'acier galvanisé avec isolation en tapis de laine de verre non combustible, insonorisée et isolée.

### Turbines :

Les turbines sont équilibrés de façon dynamique avec les moteurs selon la catégorie de qualité G2.5/G6.3 selon DIN ISO 21940-11 sur deux niveaux.

### Jusqu'à la taille 560 :

En plastique avec disque support en tôle d'acier

### À partir de la taille 630 :

En aluminium résistant à l'eau de mer

### Moteurs :

Des moteurs à induit externe EC selon DIN EN 60034-5 avec protection contre l'humidité, à roulements à billes et avec une protection moteur intégrée.

Les moteurs EC utilisés se caractérisent par un très haut degré d'efficacité, même avec une charge partielle, ainsi que par un comportement de contrôle et de régulation optimal. Ils sont faciles à raccorder, préconfigurés de façon individuelle, compacts et présentent une grande densité de puissance. La mise en œuvre de fonctions supplémentaires (comme la régulation du débit et de la pression) est possible. En version « mode commande » (standard), la vitesse est prescrite en continu par un signal de 0 à 10 V ou un potentiomètre (option). Les moteurs EC sont à vitesse 100 % réglable en continu et disposent d'une protection moteur intégrée.

Les moteurs EC Rosenberg correspondent à la catégorie de protection IP54 et à une tension d'entrée selon le modèle de 1~200-277 V (50/60 Hz) ou de 3~380 V-480 V (50/60 Hz).

### Informations sur la protection moteur

Les fonctions suivantes sont surveillées :

- Température de l'électronique
- Température du moteur
- Position du rotor erreur de détection
- Sous-tension secteur
- Défaillance de phase

Si l'une des erreurs mentionnées survient, le moteur est désactivé automatiquement (électroniquement, pas de séparation de potentiel) et le relais de notification de défaut est commuté. Le redémarrage du ventilateur est possible en désactivant la tension secteur pendant min. 30 secondes.

### Raccordement électrique :

#### Modèle 1~230 V :

Le raccordement électrique est effectué à l'aide du boîtier de raccordement fourni (séparé).

#### Modèle 3~230 V et 400 V :

Le raccordement électrique est effectué directement sur le moteur (passage de câble prévu).

### Montage :

Le modèle Unobox EC est ouvert à la livraison avec un panneau vers l'ouverture d'aspiration. Le sens de soufflage peut être adapté aux conditions locales à l'aide des panneaux latéraux interchangeable.

## Régulation du débit d'air :

Vous trouverez plus d'informations dans les accessoires de régulation.

### Commande continue (mode de commande) :

Par ex. via un potentiomètre à signal 0-10 V

### Régulation continue (mode de régulation) :

Par ex. via un capteur de température ambiante 0-10 V

## Contenu de la livraison :

- EC-Unobox (Uno...G)
- Bornier, séparé (pour le modèle 230 V)
- Manuel

## INFORMATIONS IMPORTANTES :

### Caractéristiques aérauliques :

Les caractéristiques aérauliques des ventilateurs sont mesurées selon la norme DIN EN ISO 5801 sur une chambre d'essai à l'aspiration suivant la catégorie d'installation A. Les courbes indiquent le tracé de la pression en fonction du débit-volume.

### Bruits :

Dans les caractéristiques de puissance de ventilation, le niveau de puissance acoustique du **soufflage libre** évalué A

**LWA(out)** est indiqué (chiffres encadrés). Le niveau de puissance acoustique de l'**aspiration libre** évalué A **LWA(in)** et le niveau de puissance acoustique du **rayonnement du boîtier LWA(cas)** selon DIN 45 635, partie 38 ou ISO 13347-3 et ISO 3744/3745 sont calculés comme suit :

<b>Uno 50-315-G.4EA :</b>	<b>LWA(in) = LWA(out) - 3 dB</b> <b>LWA(cas) = LWA(out) - 17 dB</b>
<b>Uno 50-355-G.4FF :</b>	<b>LWA(in) = LWA(out) - 3 dB</b> <b>LWA(cas) = LWA(out) - 17 dB</b>
<b>Uno 67-400-G.5FA :</b>	<b>LWA(in) = LWA(out) - 3 dB</b> <b>LWA(cas) = LWA(out) - 15 dB</b>
<b>Uno 67-450-G.5HF :</b>	<b>LWA(in) = LWA(out) - 3 dB</b> <b>LWA(cas) = LWA(out) - 15 dB</b>
<b>Uno 67-450-G.5FA :</b>	<b>LWA(in) = LWA(out) - 3 dB</b> <b>LWA(cas) = LWA(out) - 15 dB</b>
<b>Uno 80-500-G.6FF :</b>	<b>LWA(in) = LWA(out) - 3 dB</b> <b>LWA(cas) = LWA(out) - 15 dB</b>
<b>Uno 80-560-G.6IF :</b>	<b>LWA(in) = LWA(out) - 4 dB</b> <b>LWA(cas) = LWA(out) - 17 dB</b>
<b>Uno 102-630-G.6IF :</b>	<b>LWA(in) = LWA(out) - 4 dB</b> <b>LWA(cas) = LWA(out) - 17 dB</b>
<b>Uno 102-710-G.6NA :</b>	<b>LWA(in) = LWA(out) - 4 dB</b>

$$\text{LWA(cas)} = \text{LWA(out)} - 17 \text{ dB}$$

Le niveau de puissance acoustique évalué  $A_{LpA}$  à une distance de 1 m est obtenu approximativement en retirant 7 dB(A) du niveau de puissance acoustique A. Il faut noter que les réflexions et les caractéristiques ambiantes, ainsi que les fréquences propres influencent le niveau de pression acoustique. Le niveau de puissance acoustique en octaves  $L_{wrel}$  pour les fréquences moyennes en octaves est spécifié dans les tableaux directement associés des différents types de ventilateurs.

**Information ErP :**

Les ventilateurs Rosenberg ont un rapport de pression spécifique  $< 1,05$  (pressions  $< 5000$  Pa).

**Durée de vie :**

La durée de vie optimale des produits Rosenberg est assurée en respectant les consignes de maintenance dans le manuel d'utilisation spécifique au produit.

**Recyclage et mise au rebut :**

Pour le recyclage et la mise au rebut des produits Rosenberg, les exigences et dispositions régionales applicables localement doivent être respectées.